

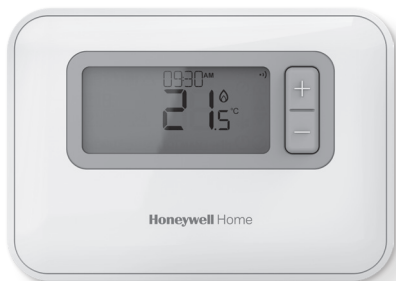

Termostat programabil T3, T3R, T3M

RO Ghidul utilizatorului



T3

Termostat programabil

T3M

Termostat de modulare
programabil



T3R

Termostat programabil wireless

Cuprins

1) Interfața termostatului	3
Prezentare generală a ecranului și butoanelor	3
Pictograme de stare	4
Pictogramele Meniu și Navigare	4
Explorare Meniu	4
2) Meniu	5
Program de încălzire	5
Modificarea programului	5
Copiați programul	7
Ștergeți perioada	7
Setări (dată și oră)	8
3) Modurile dispozitivului	11
Control automat (AUTO)	11
Modificare temporară	11
Modificare pentru 1 h	11
Control manual (MAN)	12
Modificare permanentă	12
Modul de așteptare (cu protecție împotriva înghețului)	13
4) Blocare tastatură	14
5) Optimizare	15
6) Schimbarea bateriilor (doar T3 și T3R)	16
7) Suport de masă și suport montat pe perete (doar T3R)	17
8) Receptor wireless (doar T3R)	19
9) Depanare	20

1 Interfața termostatului

Prezentare generală a ecranului și butoanelor

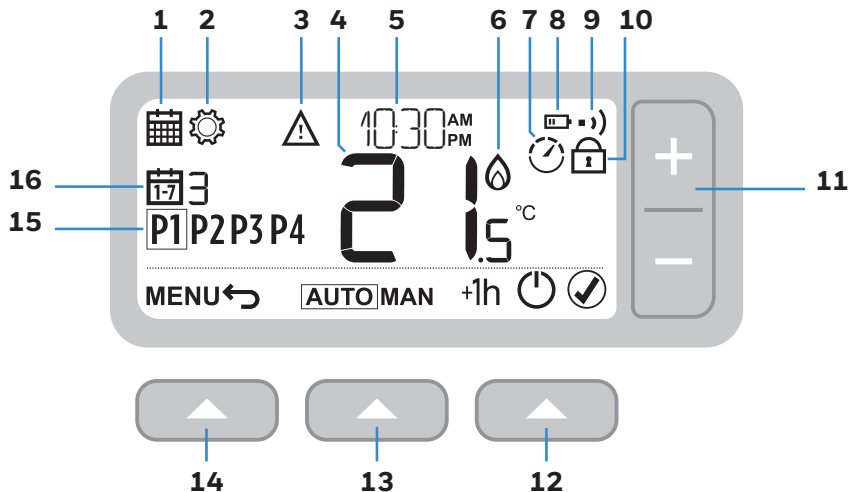

1 Meniu programare

2 Meniu setări

3 Alerte

4 Temperatura ambiantă

5 Ora curentă

6 Cerere de căldură

7 Optimizare

8 Baterie slabă

9 Semnal wireless (T3R)

10 Tastatură blocată

11 Reglare temperatură

12 Butonul din dreapta







13 Butonul din mijloc

14 Butonul din stânga

15 Perioada
de programare

16 Zi

Pictograme de stare

-  **Modificarea temperaturii activată:** afișată dacă temperatura programată a fost ajustată manual.
-  **Baterie slabă:** nivelul bateriei a ajuns la aproximativ 10% (consultați Schimbarea bateriilor la pagina 16).
-  **Cerere de căldură:** temperatura camerei se află sub valoarea de referință – indicând că necesită încălzire (poate interveni o activitate a cazanului).
-  **Optimizare activă:** este afișată doar dacă optimizarea a fost activată în setările de instalare.
-  **Modificare de 1 oră activă:** modificarea temporară a fost setată pentru o oră.
-  **Semnal wireless:** termostatul (doar T3R) este conectat la receptor.

Pictogramele Meniu și Navigare

MENIU Opțiunile și setările termostatului dumneavoastră:

 Program de încălzire

 Setări (Dată și oră)

 **Înapoi:** Reveniți la ecranul/meniul anterior.

 **Confirmați:** Confirmați o modificare sau selectare.





 **Așteptare:** Pornește sau oprește încălzirea.

Explorare Meniu

Apăsați pe butonul **MENIU**  pentru a accesa meniul principal.

Apăsați pe butoanele + sau – pentru a selecta un articol din meniu – articolul selectat va lumina intermitent.

Apăsați pe   pentru a confirma selecția.

Apăsați pe + sau – pentru a ajusta o setare, apoi pe   pentru a salva modificarea și a trece la selecția următoare sau apăsați pe   pentru a reveni la selecția anterioară.

2 Meniu

📅 Program de încălzire



Termostatul dumneavoastră vine cu următorul program implicit. Parcurgeți pașii următori pentru a ajusta programul de încălzire.

		P1	P2	P3	P4
Zilele 1 – 7 (de luni până duminică)	🕒	6:30	8:00	18:00	22:30
	🌡️	21°C	16°C	21°C	16°C

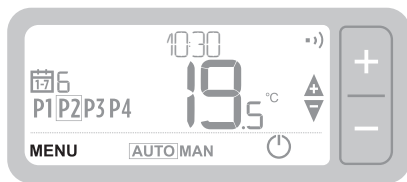

Modificarea programului

- 1 Apăsați pe **MENIU**  pentru a accesa meniul principal.



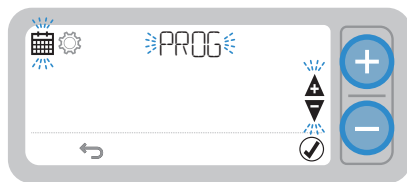

- 2 Apăsați pe **+** sau **-** pentru a selecta meniul programului  și apăsați pe  .



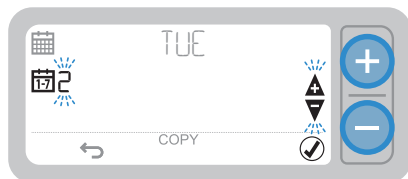

- 3 Apăsați pe + sau – pentru a selecta ziua care urmează să fie ajustată și apăsați pe  .





- 4 Apăsați pe + sau – pentru a selecta perioada ce urmează să fie ajustată și apăsați pe  .



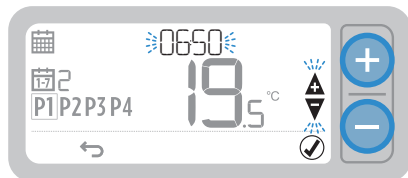

- 5 Apăsați pe + sau – pentru a ajusta ora și apăsați pe  .



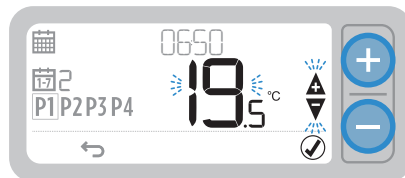

- 6 Apăsați pe + sau – pentru a ajusta temperatura și apăsați pe  .



- 7 Parcurgeți din nou acești pași pentru a face ajustări privind perioadele și zilele rămase – sau apăsați pe   pentru a salva modificările și a reveni la ecranul principal.

Copiați programul

- 1 Apăsați pe + sau – pentru a alege ziua din care doriți să copiați **programul** și apăsați pe **COPIAȚI** .
- 2 Apăsați pe + sau – pentru a alege ziua în care doriți să copiați **programul** și apăsați pe  .

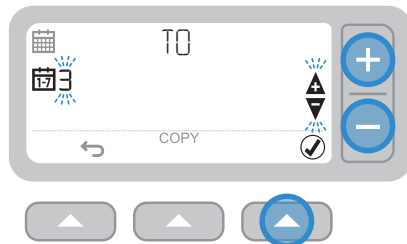
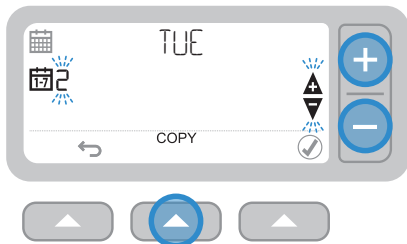

Ștergeți perioada

- 1 Căutați ziua respectivă și alegeți perioada pe care doriți să o ștergeți.
- 2 Țineți apăsat pe   timp de 3 secunde, apoi apăsați pe  .

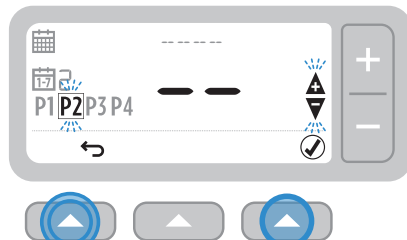
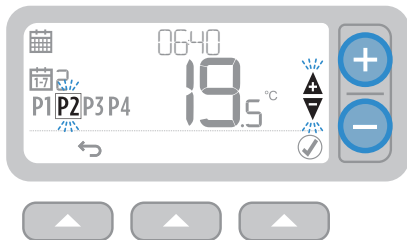



3 secunde

- 3 Parcurgeți din nou pașii 1 și 2 pentru a activa din nou perioada.

⚙️ Setări (Dată și oră)

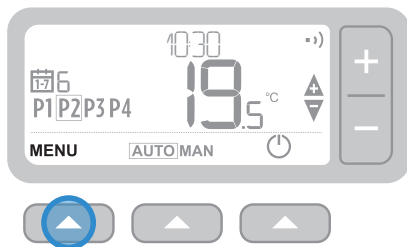
- 1 Apăsați pe **MENIU**  pentru a accesa meniul principal.



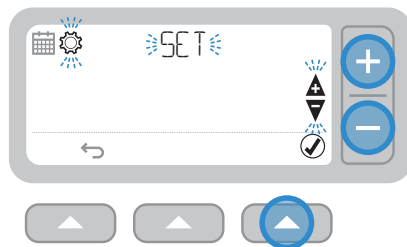

- 2 Apăsați pe + sau – pentru a selecta meniul de setări ⚙️ SETAȚI și apăsați pe  .

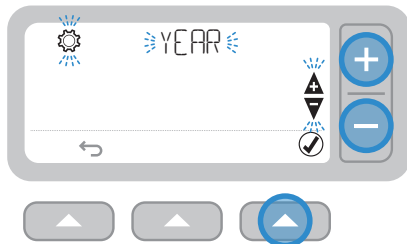

- 3 Apăsați pe   pentru a selecta ANUL (sau pe + pentru a trece la LUNĂ).



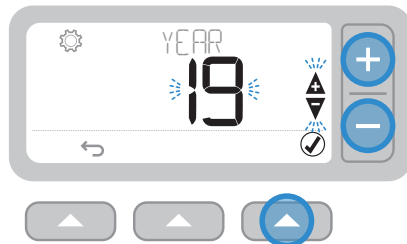

- 4 Apăsați pe + sau – pentru a ajusta ANUL și apăsați pe  .

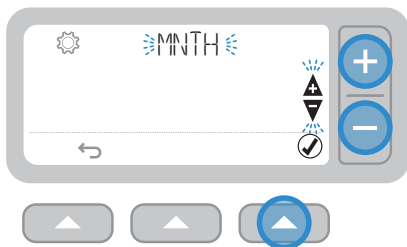

- 5 Apăsați pe   pentru a selecta LUNA (sau pe + pentru a trece la ZI).



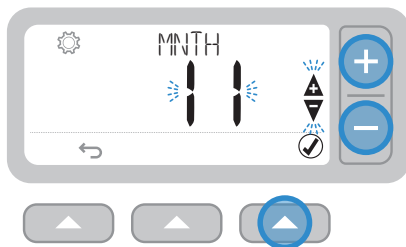

- 6 Apăsați pe + sau - pentru a ajusta LUNA și apăsați pe  .

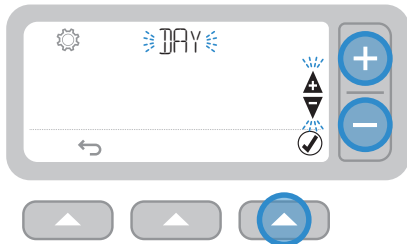

- 7 Apăsați pe   pentru a selecta ZIUA (sau pe + pentru a trece la ORĂ).



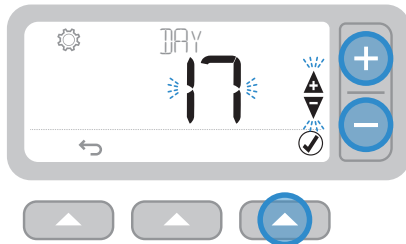

- 8 Apăsați pe + sau - pentru a ajusta ZIUA și apăsați pe  .

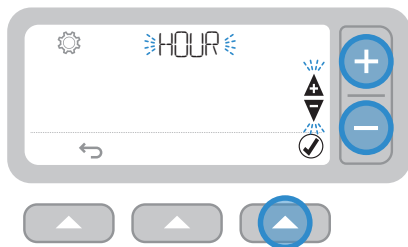

- 9** Apăsați pe   pentru a selecta ORA (sau pe + pentru a trece la MINUTE).



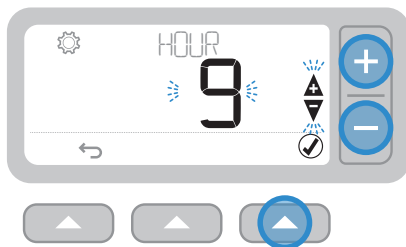

- 10** Apăsați pe + sau - pentru a ajusta ORA și apăsați pe  .

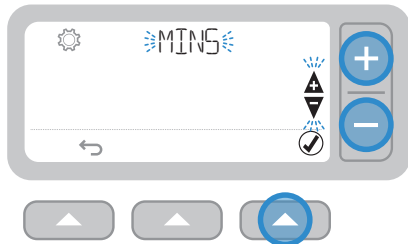

- 11** Apăsați pe   pentru a selecta MINUTUL și apăsați pe  .



- 12** Apăsați pe + sau - pentru a ajusta MINUTUL și apăsați pe  .

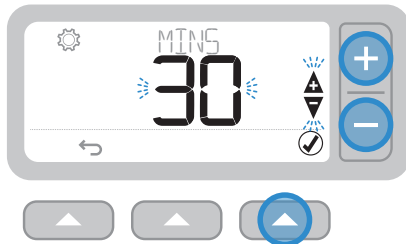

- 13** Apăsați pe   pentru a ieși din SETĂRI și a reveni la ecranul principal.

3 Modurile dispozitivului

AUTO Control automat

În timpul utilizării normale, termostatul dumneavoastră va respecta programul prestabilit – indicat de pictograma **AUTO**.

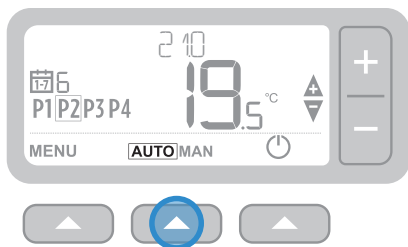

Modificare temporară

Apăsați pe + sau – pentru a seta noua temperatură dorită. Programul prestabilit va continua cu următoarea valoare de referință programată.

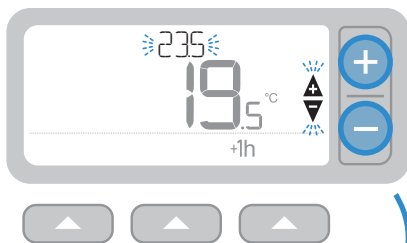

Modificare pentru 1 h

Apăsați pe +1h  pentru o modificare valabilă 1 oră. Apăsați din nou pe +1h  pentru a anula.

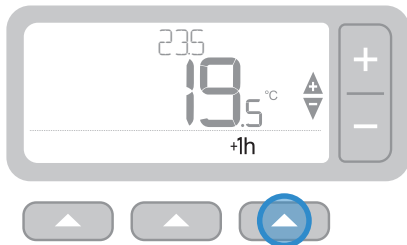

MAN Control manual

Temperatura stabilită este respectată în permanență – indicată de pictograma **MAN**.

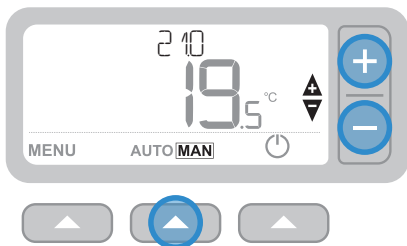

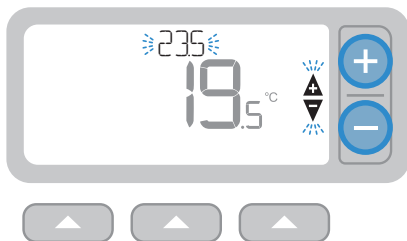

Modificare permanentă

Apăsați pe butoanele + or – pentru a ajusta temperatura stabilită. Această temperatură rămâne setată până când va fi modificată din nou manual.



Modul de așteptare (cu protecție împotriva înghețului)

Economisiți energie prin oprirea încălzirii când nu este necesară – de exemplu, în lunile calde de vară sau când ușile și ferestrele sunt deschise pentru perioade mai îndelungate. Dacă temperatura scade la 5°C, încălzirea va porni pentru a preveni înghețul.

- 1 Apăsați pe  pentru a opri încălzirea – ecranul va afișa OPRIT
- 2 Apăsați din nou pe  pentru a porni încălzirea – ecranul va afișa **AUTO** sau **MAN**

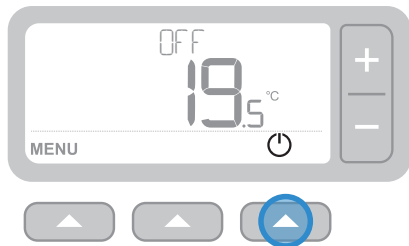

4 Blocare tastatură

Blocare

Țineți apăsată butoanele din dreapta și stânga timp de 5 secunde. Ecranul va afișa pictograma  și (în funcție de setările de instalare) funcționalitatea tastaturii termostatului va fi limitată sau inexistentă.

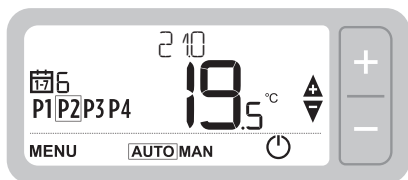

5 secunde

Deblocare

Când tastatura este blocată (lucru indicat de pictograma ) – țineți apăsată butoanele din dreapta și stânga timp de 5 sec. pentru a restabili complet funcționalitatea tastaturii termostatului.

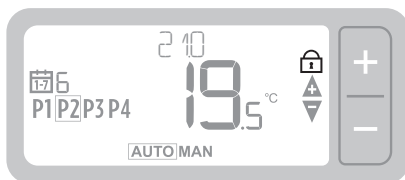

5 secunde

5 Optimizare





Optimizare

Termostatul dumneavoastră are funcții de optimizare care vizează economisirea energiei, menținând în același timp niveluri adecvate privind confortul. Termostatul afișează  în timpul perioadei de optimizare, dacă este stabilă. Optimizarea este dezactivată în mod prestabilit. Consultați instrucțiunile din ghidul de instalare cu privire la modul de activare.

- **Pornirea optimă** înregistrează cât timp durează până când locuința dumneavoastră ajunge la temperatura setată, apoi pornește încălzirea puțin mai devreme pentru a atinge temperatura respectivă la ora programată.
- **Pornirea cu întârziere** ajută la economisirea energiei prin întârzierea ușoară a pornirii sistemului de încălzire, în funcție de diferența dintre temperatura setată și cea a camerei. Cu cât temperaturile au valori mai apropiate, cu atât mai mult se va întârzia pornirea.
- **Oprirea optimă** vă ajută să economisiți energie prin oprirea puțin mai devreme decât ora programată. Locuința dumneavoastră are temperatura dorită, fără să observați efectul, însă diferența se remarcă la factura de utilități.

6 Schimbarea bateriilor (doar T3 și T3R)

Termostatul funcționează cu 2 baterii AA, deși pe ecran nu apare o pictogramă a bateriei în timpul utilizării normale. Singurul moment în care veți vedea pictograma bateriei este atunci când bateria este aproape descărcată.

-  este afișată când nivelul bateriei a ajuns la aproximativ 10% – ar trebui să schimbați bateriile în curând.
-  +  va lumina intermitent când bateria este aproape complet descărcată – ar trebui să **schimbați bateriile imediat** pentru a vă asigura că nu există discontinuități în sistemul de încălzire.
- Înlocuiți-le doar cu 2 baterii noi de **1,5V, LR6 AA alcaline**, care ar trebui să reziste aproximativ 2 ani, în funcție de utilizarea termostatului.

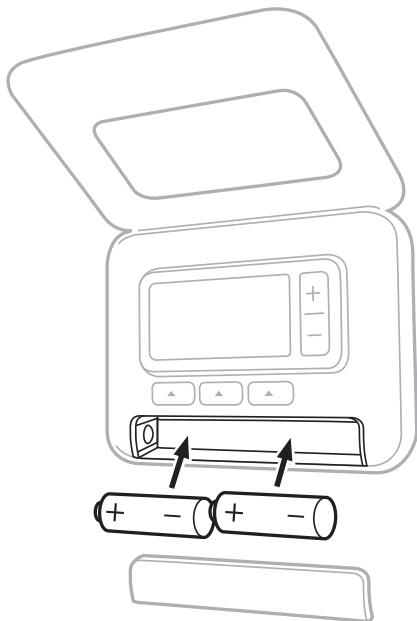

Contribuiți la protejarea mediului înconjurător prin reciclarea bateriilor vechi în conformitate cu reglementările locale.

7 Suport de masă și suport montat pe perete (doar T3R)

Suport de masă

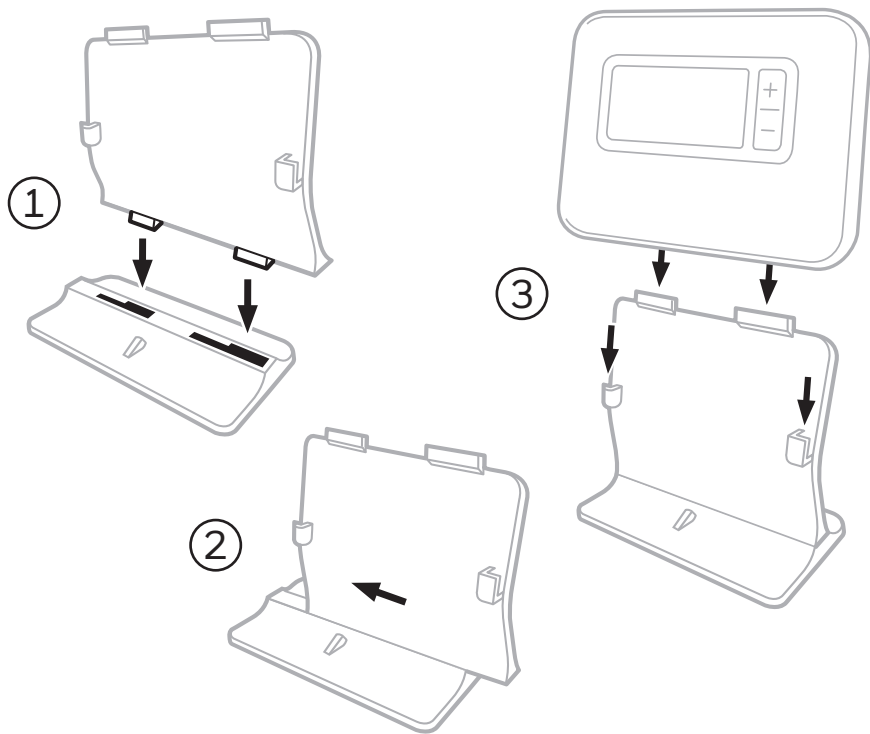

Suport montat pe perete

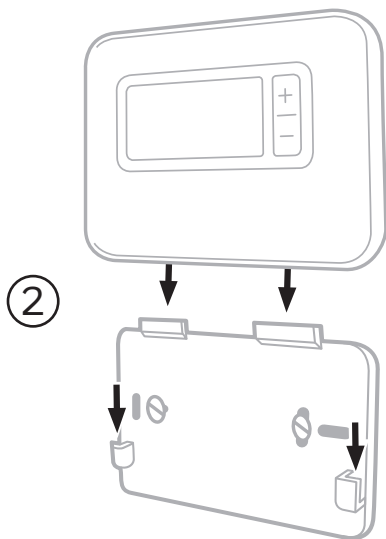
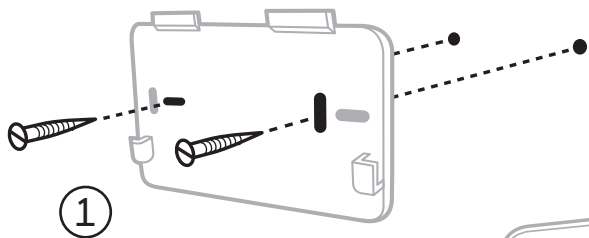

8 Receptor wireless (doar T3R)

Termostatul T3R comunică wireless cu receptorul care este conectat la cazan cu fir. Dacă termostatul pierde comunicarea wireless sau se defectează, cazanul poate fi pornit sau oprit manual folosind butonul de pe receptor.

- **••)** este afișat pe termostat când semnalul wireless este bun – LED-ul receptorului **••)** va fi VERDE continuu.
- **Δ + ••)** va lumina intermitent pe termostat când semnalul wireless se pierde – LED-ul receptorului va licări **••)** cu o lumină ROȘIE.
- Dacă se pierde comunicarea, duceți termostatul în alt loc și încercați să restabiliți comunicarea.

Pentru a modifica manual setările cazanului folosind receptorul:

1. Apăsați pe buton **o dată** pentru a PORNI sau OPRI cazanul. Butonul LED ar trebui să fie:
 - VERDE continuu când cazanul este PORNIT.
 - STINS când cazanul este OPRIT.

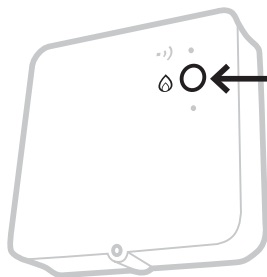





Apăsați pe buton **o dată** pentru a PORNI sau OPRI cazanul (așteptați cel puțin 3 secunde înainte de a apăsa pe fiecare buton).

⚠ Nu apăsați pe butonul mic din „orificiul” de resetare deoarece această acțiune va șterge date importante de pe receptor și va întrerupe funcționarea sistemului de încălzire.

9 Depanare

Dacă întâmpinați probleme privind utilizarea termostatului, încercați aceste sugestii. Majoritatea problemelor pot fi remediate rapid și ușor.

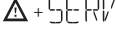
Toate modelele	
<p>Ecranul este gol</p>	<p>Înlocuiți bateriile (doar T3 și T3R). Cazanul OpenTherm trebuie să fie alimentat cu energie electrică (doar T3M). Contactați un instalator.</p>
<p>Termostatul afișează </p>	<p>Bateriile au mai puțin de 10% energie și trebuie să fie înlocuite cât mai repede.</p>
<p>Termostatul afișează </p>	<p>Bateriile sunt aproape complet descărcate și trebuie să fie înlocuite imediat – consultați „Schimbarea bateriilor”.</p>
<p>Termostatul afișează  , însă cazanul nu pornește.</p>	<p>Cazanul urmează un ciclu de oprire și pornire când controlează temperatura, iar uneori pictograma  va fi afișată când acesta se află în ciclul de oprire. În cazul în care cazanul nu pornește după o perioadă mai îndelungată, contactați un instalator.</p>
<p>Sistemul de încălzire nu reacționează la reglările de temperatură.</p>	<p>Asigurați-vă că temperatura setată este mai mare decât temperatura actuală din încăperea. Verificați dacă sistemul de încălzire este pornit. Verificați dacă receptorul este alimentat cu energie și dacă termostatul are semnal wireless (doar T3R).</p>
<p>Termostatul afișează </p>	<p>Dacă senzorul de temperatură al termostatului este defect, contactați un instalator pentru a repara sau înlocui termostatul.</p>
<p></p>	<p>Memento pentru repararea cazanului (doar Marea Britanie). Cazanul trebuie reparat. Contactați proprietarul sau autoritatea locală pentru locuințe.</p>

Doar termostatul T3R (wireless) și receptorul	
Termostatul luminează intermitent (Δ + ●) și LED-ul receptorului (●) clipește cu lumină ROȘIE.	Semnalul wireless s-a pierdut – duceți termostatul în alt loc și încercați să restabiliți comunicarea.
Termostatul luminează intermitent (Δ + ●) și LED-ul receptorului (●) este oprit.	Verificați dacă receptorul este alimentat cu energie prin apăsarea butonului de pornire a cazanului. Dacă receptorul este alimentat cu energie, înseamnă că nu s-au stocat datele wireless privind conectarea. Urmați procedura obligatorie din ghidul de instalare sau contactați un instalator.
LED-ul receptorului clipește (●) cu lumină PORTOCALIE.	Receptorul este în modul conectare – va ieși din acest mod după 3 minute.

Doar termostat T3M (OpenTherm)			
Un cazan OpenTherm poate trimite alertele înapoi la termostat, lucru care poate fi util când contactați un instalator sau inginer pentru întreținere. Puteți vizualiza aceste mențiuni în meniul „Alerte cazan OpenTherm®”.			
Descriere	ID	Cod de eroare	Citire timp suplimentar
Solicitare pentru reparații	001	01SR	0 = nu sunt necesare reparații 1 = sunt necesare reparații
Presiune scăzută a apei	002	02WP	0 = nicio defecțiune legată de presiunea apei 1 = defecțiune legată de presiunea apei
Defecțiune la alimentarea cu combustibil/flacăără	003	03GF	0 = nicio defecțiune la alimentarea cu combustibil/flacăără 1 = defecțiune la alimentarea cu combustibil/flacăără
Defecțiune la presiunea aerului	004	04AF	0 = nicio defecțiune la presiunea aerului 1 = defecțiune la presiunea aerului
Temperatură prea mare a apei	005	05WT	0 = nicio defecțiune la temperatura apei 1 = defecțiune la temperatura apei
Informații OEM specifice	006	06OS	Codul specific producătorului cazanului

heatingcontrols.honeywellhome.com



resideo

Resideo Inc., Skimped Hill Lane, Bracknell,
Berkshire, RG12 1EB.

www.resideo.com

Țară de origine: Marea Britanie

©2018 Resideo Technologies, Inc. Toate drepturile rezervate. Marca Honeywell Home este utilizată sub licența Honeywell International Inc.